



Luminaria LED de la familia STELLA Series la cual ofrece un diseño cuidado para su instalación en columnas de calles urbanas y residenciales.

La luminaria STELLA Series V integra el módulo diseñado y fabricado por Moonoff, RETRO Series, el cual otorga a dicha luminaria un portfolio de soluciones fotométricas ideal para iluminar los diferentes proyectos.

Utilizando la tecnología desarrollada por Moonoff, el conjunto de la luminaria otorga al mercado una solución robusta y fiable para cumplir y poder cumplir con las normativas más exigentes.

DIMENSIONES

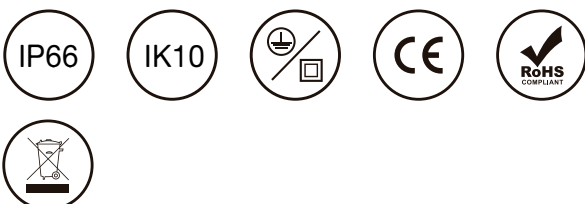
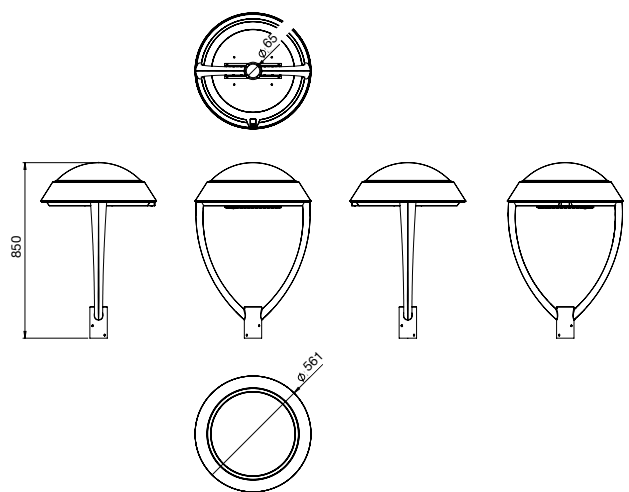

CONFIGURADOR

Modelo	Potencia	Óptica	CCT	CRI	DRIVER	Elementos	SPD	Clase	RAL Color	Tratamiento
STV1 Serie 1	40W	3M1 T.III media	PCA PCAmbar	7 70	27M1 100-277VACProg.Reg.0-10V,PWM	gg	20P 20 kV	1 Clase I	BK Negro RAL 9005	A2 250h AISI 304
	80W	1M1 T.I media	27K 2700K	8 80				2 Clase II	** Bajo pedido	A4 250h AISI 316
		3S1 T.III corta	30K 3000K							B2 500h AISI 304
		5D T.V muy corta	40K 4000K							B4 500h AISI 316
		5X1 T.V corta	50K 5000K							C2 1000h AISI 304
			57K 5700K							C4 1000h AISI 316
										D2 1500h AISI 304
										D4 1500h AISI 316
										** Bajo pedido

Referencias	4000K	
	Lúmenes	lm / W
STV1-40W3M1-40K7-27M1-gg20P-1_BK-A2	> 4 800	> 120
STV1-80W3M1-40K7-27M1-gg20P-1_BK-A2	> 9 600	> 120

Potencia	Peso (Kg)	Dimensiones (mm)
40-80 W	10.1 (variable según potencia)	561 x 561 x 850 (variable según potencia)

NOTA: Los flujos lumínicos podrán variar dependiendo de la configuración seleccionada de la luminaria debido a las diferentes posibilidades de aislamiento eléctrico, ópticas disponibles y parámetros colorimétricos y de binning del diodo LED.

DIAGRAMAS FOTOMÉTRICOS

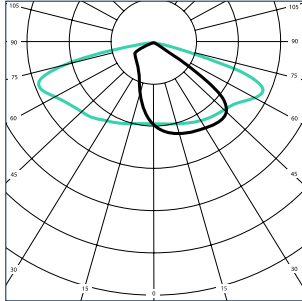

T3M1
cd/klm
— C0 - C180
— C90 - C270

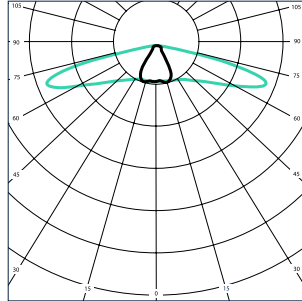

T1M1
cd/klm
— C0 - C180
— C90 - C270

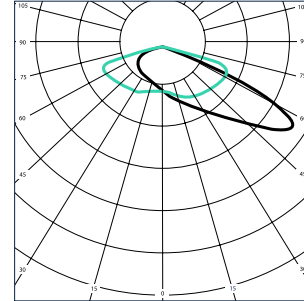

T3S1
cd/klm
— C0 - C180
— C90 - C270

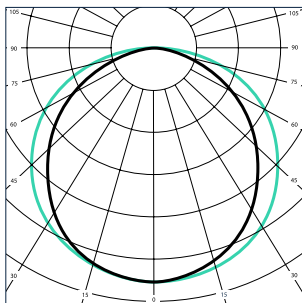

T5D
cd/klm
— C0 - C180
— C90 - C270

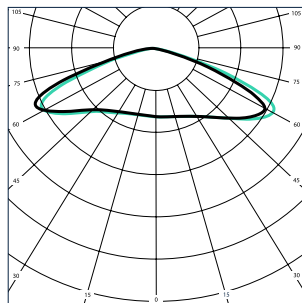

T5X1
cd/klm
— C0 - C180
— C90 - C270

ELÉCTRICOS

Tensión nominal	100 ~ 240 VAC
Frecuencia de red	50 ~ 60 Hz
Factor de potencia	> 0,9 (@230 VAC máx. Carga)
THD	< 10 % (@230 VAC máx. Carga)
Clase eléctrica	Clase I o Clase II
Protección contra sobretensiones	4 kV (controlador) 20 kV (dispositivo individual)
Corriente del módulo LED	640 mA máx.
Tipo de controlador	Controlador programable y regulable 0 - 10 V, PWM Programación a potencia fija Programación por saltos de potencia (hasta 5 saltos)

FOTOMÉTRICOS Y COLORIMÉTRICOS

Número de LEDS	19 (40w) 38 (80w)
Relación lm/W LED	>142 lm/w (variable according to luminaire power)
Temperatura de color	PC Ambar 2700 K (warm white) 3000 K (warm white) 4000 K (neutral) 5000 K (cool daylight) 5700 K (cool white)
Índice de reproducción de color	> 70 / > 80 (optional)
Cromaticidad inicial	SDCM <5
Mantenimiento lumínico L70	> 100 000 h
Rendimiento LOR	100%
Flujo emitido al hemisferio superior	0%

CONDICIONES DE FUNCIONAMIENTO

Temperatura de funcionamiento	-20°C ~ 40 °C
-------------------------------	---------------

MECÁNICOS Y FUNCIONALES

Material de la envolvente	Aluminio inyectado
Material de la óptica	PC
Material del protector	/
Acabado del cuerpo	Pintura en polvo de epoxi-poliéster
Color	Negro RAL 9005. Otros colores RAL bajo pedido
Grado de protección IP	66
Grado de protección IK	10
Instalación	Mediante conector aéreo estanco permitiendo una cómoda puesta en marcha del producto
Altura de instalación recomendada	3-6 m
Diámetro columna	65 mm max.
Área máxima proyectada	0.117 m ²

CONSTRUCCIÓN

Cuerpo de inyección aluminio con un diseño estilizado que ofrece un rendimiento óptimo para su instalación en emplazamientos históricos. Disipador térmico pasivo para garantizar la vida útil de la luminaria.

Todos los componentes que conforman la luminaria son independientes e intercambiables individualmente.

ACABADOS

Tratamiento exterior resistente a la corrosión según demanda (ISO 9227). Espesor de pintura que garantiza el acabado del producto en el exterior. Tornillería de acero inoxidable AISI 304. Posibilidad de fabricación en diferentes colores RAL y tornillería AISI 316.

ÓPTICA

Lentes fabricadas en policarbonato de última generación. Diferentes diseños fotométricos simétricos y asimétricos que se adaptan a los distintos tipos de viales cumpliendo con los requisitos lumínicos.

ELÉCTRICO

Disponible en dos potencias (40 W y 80 W). Diseño eléctrico optimizado para ofrecer al cliente un producto final eficiente y de calidades óptimas. Controlador electrónico programable y regulable.

INSTALACIÓN

Posibilidad de montaje en columna (vertical) mediante cuerpo de la luminaria. (Ver manual de instalación de producto).

CERTIFICADOS

CE.

NOTA:

El rendimiento real del producto puede diferir como resultado del entorno o la aplicación del usuario final. Los valores indicados han sido medidos en condiciones de laboratorio a 25 °C. Las especificaciones indicadas en este documento están sujetas a cambios sin previo aviso.



USA - 7825 NW 29th St. Suite 121, 33122 Miami, Florida, USA

España - Calle Paseo de la Habana 18, 28036 Madrid

Colombia - Cra. 9# 115 - 06, Ofic. 601, Edif. Tierra Firme, Bogotá, Colombia

Perú - Av. Grau 1380, Of. 314, Barranco, Lima, Perú